

THORP

MOTORNA TESTERA THCS520A

UPUTSTVO ZA UPOTREBU



11. SPECIFIKACIJE

1	Model testere	THORP THCS520A
2	Težina	6,8 Kg
3	Dimenzije (bez vodilice i lanca)	410x235x270 mm
4	Gorivo	Mešavina 2T ulja i benzina u odnosu 1:50
5	Kapacitet rezervoara goriva	550 ml
6	Ulje za podmazivanje lanca	Lancol, motorno ulje SAE 10W-30
7	Kapacitet rezervoara ulja	260 ml
8	Kubikaža motora	49,3 cc
9	Maksimalna snaga motora	1,9 kw / 8500 rpm
10	Maksimalna brzina motora bez opterećenja	10000 rpm
11	Maksimalna brzina motora u sečenju	2800 rpm
12	Lančanik	7 zuba - 3.25 korak
13	Model lanca	THORP
14	Korak lanca	3.25
15	Utor lanca	1.5 mm (0,058 in)
16	Tip vodilice	Vodilica sa zvezdom
17	Dužina vodilice	15" - 38 cm
18	Način podmazivanja	Automatska uljna pumpa

NAPOMENA: Specifikacije su podložne promenama

BEZBEDNOST

Instrukcije koje su obeležene ovim simbolom predstavljaju kritične tačke bezbednosti koje se moraju poznavati kako bi se izbegle ozbiljne telesne povrede. Iz ovog razloga je obavezno da pročitate sve instrukcije koje su označene ovim simbolom.

■ SIMBOLI I TIPOVI UPOZORENJA

UPOZORENJE

Simbol upozorava na instrukcije kojih je neophodno pridržavati se kako bi se izbegle nezgode koje mogu dovesti do ozbiljnih telesnih povreda.

VAŽNO

Simbol ukazuje na instrukcije koje je neophodno pratiti i koje sprečavaju mehaničke kvarove, lomove ili razna druga oštećenja.

NAPOMENA

Simbol označava uputstva i nagoveštaje korisne za upotrebu proizvoda.

SADRŽAJ

1. Delovi testere	2
2. Znakovi upozorenja na mašini	2
3. Simboli na mašini	3
4. Mere sigurnosti	3
5. Montaža lanca i vodilice	7
6. Gorivo i ulje za podmazivanje	9
7. Rad motora	10
8. Sečenje	14
9. Održavanje	16
10. Održavanje vodilice i lanca	18
11. Specifikacije	20

1. DELOVI TESTERE

1. Štitnik ruke - kočnica
2. Ručica startera
3. Filter vazduha
4. Poluga sauha
5. Blokada gasa
6. Zadnji rukohvat
7. Poluga gasa
8. Dugme za blokadu poluge gasa
9. Prekidač gašenja
10. Rezervoar goriva
11. Rezervoar ulja
12. Prednji rukohvat
13. Lanac
14. Vodilica

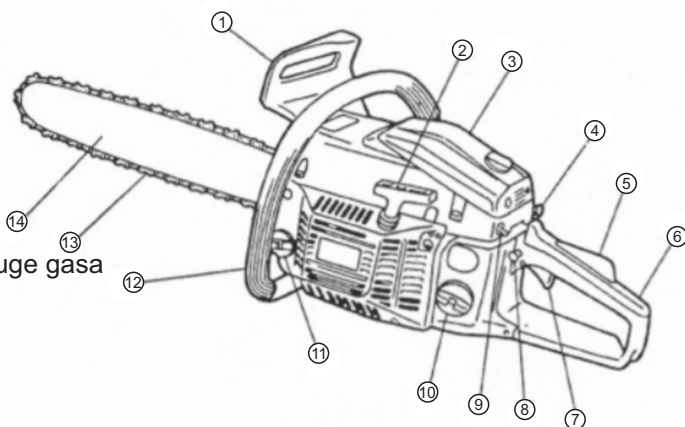

2. ZNAKOVI UPOZORENJA NA TESTERI

(1) Pročitajte uputstvo za upotrebu pre nego što počnete rukovati sa mašinom.



(2) Nosite zaštitnu opremu za glavu, oči i uši.



(3) Držite testeru sa obe ruke.



(4) Pažnja! Povratni udar je opasan.



(5) Pažnja / Upozorenje



VAŽNO

Ukoliko su znakovi upozorenja izbledeli ili otpali sa testere, kontaktirajte dilera kod koga ste kupili uređaj i tražite nove nalepnice, zatim ih zalepite na odgovarajuća mesta.

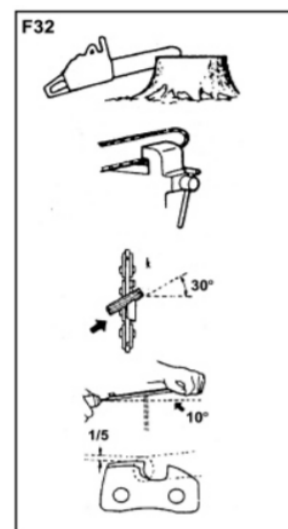

Postavite turpiju na rezni deo lanca i gurajte snažno prema napred. Poziciju turpije držite kako je prikazano na slici F32.

Kada je svaki zub naoštren, proverite visinu čistača i dovedite ga na propisanu visinu kako je prikazano na slici F33.

▲ UPOZORENJE

Obavezno zaoblite ivicu čistača kako biste smanjili šansu za povratni udarac ili pucanje lanca.

- (1) Koristite odgovarajući šablon za čistače
- (2) Zaoblite čistač
- (3) Standardna visina čistača

Utvrđite da li svi zubi na lancu imaju istu dužinu i ugao sečenja kako je prikazano na slici F34.

- (4) Dužina zuba
- (5) Ugao sečenja
- (6) Bočni ugao
- (7) Gornji ugao sečenja

■ VODILICA

- Povremeno okrenite vodilicu kako bi se trošila ravnomerno.
- Utor vodilice uvek treba da ima pravougaoni oblik. Proveravajte istrošenost utora vodilice. Postavite lenjir na vodilicu i na spoljnu ploču zuba, ukoliko postoji zazor između vodilice i lenjira utor je ispravan a ukoliko taj zazor ne postoji utor je oštećen i potrebno je promeniti vodilicu. Slika F35.

- (1) Lenjir
- (2) Zazor
- (3) Nema zazora
- (4) Ploče lanca

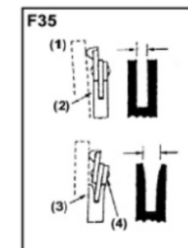
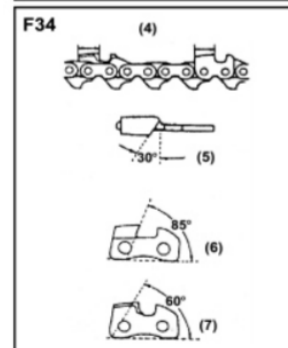
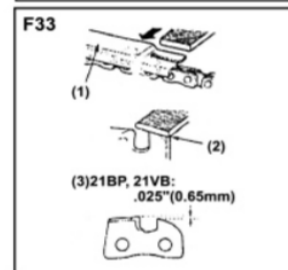

- (2) Igličasti ležaj
- (3) Lančanik
- (4) Podloška
- (5) Kvačilo

4. FILTER GORIVA

Skinite filter goriva sa creva i operite ga benzinom, ili ga zamenite novim.

5. FILTER ULJA

Skinite filter ulja sa creva i operite ga benzinom, ili ga zamenite novim.

6. PREDNJI I ZADNJI AMORTIZERI

Ukoliko su se gumeni amortizeri oštetili ili su pukli obavezno ih zameniti novim.

10. ODRŽAVANJE VODILICE I LANCA

■ LANAC

▲ UPOZORENJE

Za lako i sigurno korišćenje lanca najvažnije je da rezni delovi (zubi) uvek budu oštri.

Lanac je potrebno naoštiti kada:

- Opiljci postaju jako sitni (kao prah)
- Kada vam je potrebna dodatna sila za sečenje
- Pravač sečenja nije ravan
- Povećavaju se vibracije
- Raste potrošnja goriva

Standardi podešavanja lanca

▲ UPOZORENJE

Uvek nosite zaštitne rukavice

Pre oštrenja uvek vodite računa da je:

- Lanac propisno učvršćen
- Motor ugašen
- Koristite odgovarajuću okruglu turpiju

Za lanac 3,25 x 1,5 mm se koristi turpija debljine 4,8 mm (3/16 in).

▲ UPOZORENJE

Nikada nemojte prepravljati originalan model testere. Uređaj neće podlegati garanciji ukoliko koristite neoriginalne i neodgovarajuće rezervne delove ili se ne pridržavate uputstva za upotrebu.

3. SIMBOLI NA MAŠINI

Radi sigurnijeg korišćenja i održavanja testere postoje simboli koji su ugravirani na mašini. Budite pažljivi da ne pogrešite tumačenje ovih simbola.

- (a). Mesto točenja mešavine benzina i ulja
Pozicija: čep rezervoara goriva
- (b). Mesto točenja ulja za podmazivanje lanca
Pozicija: čep rezervoara ulja
- (c). Simbol prekidača gašenja. Postavljanjem prekidača u poziciju "O" (STOP), motor će se zaustaviti.
Pozicija: zadnja- leva strana do rukohvata
- (d). Poluga za sauh. Povlačenjem poluge napolje sauh se otvara.
Pozicija: zadnja- desna strana do rukohvata
- (e). Indikator nivoa ulja za podmazivanje lanca.
MIN - ulje je na minimumu i treba da se dopuni
MAX - ulje je na maksimumu
Pozicija: Donji deo na deklu kvačila
- (f). Pozicija H dizne
Pozicija L dizne
Pozicija španera lanca
Pozicija: zadnji levi deo uređaja

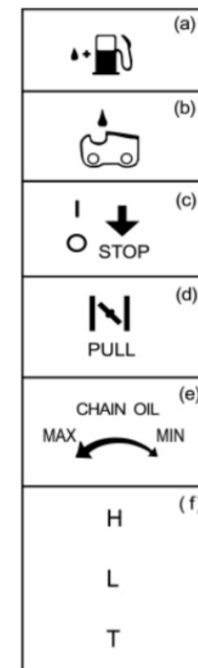

4. MERE SIGURNOSTI

■ PRE UPOTREBE MAŠINE

- a. Pažljivo pročitajte uputstvo za upotrebu i upoznajte se sa pravilnim korišćenjem uređaja.
- b. Nikada ne koristite uređaj pod dejstvom alkohola, kada ste umorni, iscrpljeni i neispavani, kada ste pod uticajem lekova ili u svakom trenutku kada vaša mogućnost rasuđivanja može dovesti do nepažljivog rukovanja uređajem.



c. Ne palite testeru u zatvorenom prostoru. Izduvni gasovi sadrže ugljenmonoksid.

d. Ne koristite uređaj pri sledećim okolnostima:

1. Kada je tlo klizavo ili u uslovima kada ne možete pravilno održavati ravnotežu.
2. Noću, u uslovima teške magle, ili u drugim uslovima kada je vidljivost smanjena.
3. U uslovima jakih vetrova i oluja koji mogu dovesti do nesigurnog upravljanja uređajem.

e. Ukoliko koristite uređaj prvi put, pre nego što počnete sa radom, tražite uputstva od osoba sa iskustvom.

f. Neispavanost, umor, psihička iscrpljenost dovode do smanjenja koncentracije i mogu dovesti do povrede. Smanjite vreme rada sa uređajem na 10 minuta po sesiji a zatim odmorite 10-20 min između. Takođe pokušajte da radite sa uređajem ispod 2 sata na dan.

g. Držite ovo uputstvo na sigurnom mestu kako bi ga mogli koristiti u slučaju potrebe.

h. Ukoliko prodajete ili poklanjate ovaj uređaj, uvek vodite računa da toj drugoj osobi prosledite ovo uputstvo.

i. Uređaj čuvajte van domašaja dece i osoba nesposobnih ili neobučениh za rad.

■ ZAŠTITNA OPREMA I ODEĆA

a. Pri radu sa uređajem, neophodno je koristiti propisanu zaštitnu opremu koja sadrži:

- (1) Šlem
- (2) Zaštitne naočare ili vizir
- (3) Radne rukavice
- (4) Propisane radne cipele koje ne klize
- (5) Antifone za uši

b. Sa sobom treba da nosite:

1. Alat koji dobijate sa novom testerom i turpiju za lanac
2. Propisano rezervno gorivo i ulje za lanac

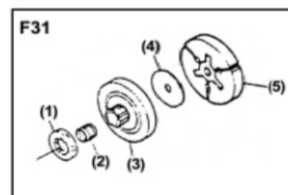
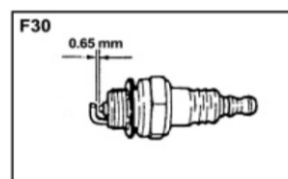
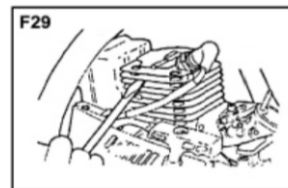
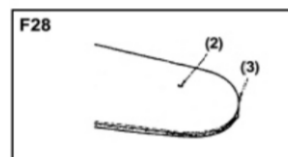
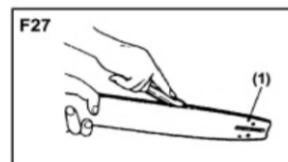
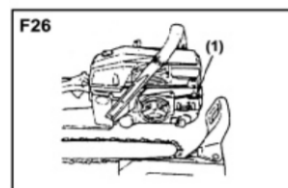
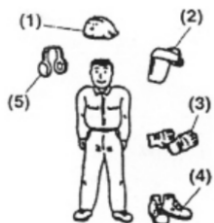

3. VODILICA

Kada je vodilica demontirana, otklonite prljavštinu i piljevinu iz utora i kanala za ulje kao na slici F27. Podmažite zvezdu pomoću mazalice i tovat masti tako što ćete je uneti kroz kanal za mast - slika F28.

- (1) Kanal za ulje
- (2) Kanal za mast
- (3) Zvezda

4. DRUGO

Proverite da li su čepovi goriva i ulja propisno zategnuti i proverite šrafove na vitalnim delovima, posebno na rukohvatu i deklima mača.

Ukoliko pronađete oštećenja na ovim delovima obavezno ih zamenite.

■ PERIODIČNO ODRŽAVANJE

1. PERAJA CILINDRA

Nečistoće koje se talože između peraja cilindra motora mogu dovesti do pregrevanja uređaja pa je potrebno periodično pregledati i očistiti ove kanale.

Kada posle čišćenja vraćate haubu i poklopac filtera vazduha, vodite računa da su žice prekidača, krimer crevo i ostali delovi propisno postavljeni na svoje mesto. Slika F29.

NAPOMENA

Pre čišćenja skinite filter vazduha i potom osigurajte rupu na koju se filter montira kako ne bi upadala prljavština u nju.

2. SVEĆICA (F30)

Očistite elektrodu žičanom četkom i podesite zazor na 0,65 mm.

3. LANČANIK (F31)

Proverite da li postoje pukotine na lančaniku i oštećenja na zvezdi koja vodi lanac.

Ukoliko pronađete ove znake obavezno promenite lančanik, nikada ne stavljajte ugrižan lanac na nov lančanik i obrnuto.

- (1) Lančanik

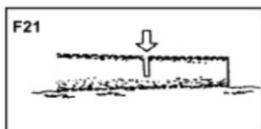

Balvan koji leži na tlu (F21)

Secite do polovine, zatim okrenite balvan i presecite suprotnu stranu.

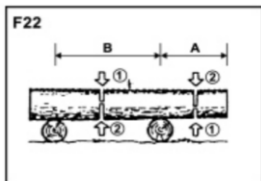

Balvan koji je izdignut u odnosu na tlo (F22)

U području A krenite sečenje odozdo ka gore i secite 1/3 ukupne debljine, zatim završite sečenje potezom od gore ka dole. U području B, secite od gore prema dole 1/3 ukupne debljine a zatim završite sečenje potezom odozdo ka gore.

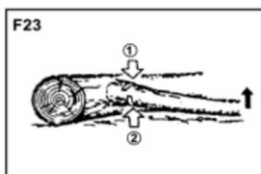

Sečenje grana i palog drveća (F23)

Prvo proverite koja strana je savijena i napregnuta, potom napravite manji rez na toj (napregnutoj) strani a završite sečenje sa druge strane.

▲ UPOZORENJE

Budite oprezni kada sečete grane na stojećem drvetu
Orezivanje grana na stojećem drvetu (F24)
Secite na gore sa donje strane, a zatim završite od gore ka dole.

▲ UPOZORENJE

- Ne koristite nestabilne oslonce i merdevine
- Ne penjite se previsoko
- Ne secite ništa iznad visine ramena
- Uvek držite testeru sa dve ruke

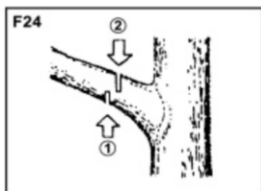

9. ODRŽAVANJE

▲ UPOZORENJE

Pre nego što počnete sa čišćenjem, pregledanjem ili opravkom uređaja, uverite se da je motor ugašen i hladan. Skinite kabel sa svećice kako bi sprečili slučajno aktiviranje uređaja.

■ ČIŠĆENJE POSLE SVAKE UPOTREBE

1. FILTER VAZDUHA

Nečistoća sa filtera se može otkloniti laganim udaranjem ivice filtera o tvrdo tlo. Da bi oprali mrežicu filtera, rastavite filter na dva dela i operite ih u benzinu a zatim osušite. Ukoliko koristite kompresor za čišćenje, duvajte iznutra ka spolja. Slika F25.

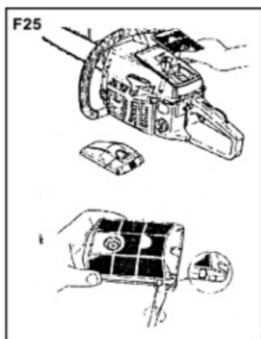

2. KANAL ZA PODMAZIVANJE

Demontirajte vodilicu i proverite da li je dovod ulja za lanac čist ili treba da se očisti.



3. Stvari za obezbeđenje radne površine-trake, znaci upozorenja
4. Pištaljku (za uzbunu)
5. Sekiru za okresivanje

- c. Nikada ne koristite uređaj kada nosite kratke pantalone, papuče ili sandale.

■ UPOZORENJA U VEZI GORIVA

- a. Motor je konstruisan tako da za gorivo koristi mešavinu 2T ulja i benzina koja je izuzetno zapaljiva. Nikada nemojte čuvati, dolivati i presipati gorivo u blizini otvorenog plamena, mesta gde može doći do stvaranje iskre ili bilo kakvog drugog izvora plamena.
- b. Korišćenje cigarete u toku dolivanja ili presipanja goriva je veoma opasno. Vodite računa da zapaljene cigarete ne budu u blizini goriva.
- c. Kada dolivate gorivo, uvek pogledajte oko sebe i uverite se da u vašoj blizini nema otvorenog plamena ili iskre.
- d. Ukoliko prilikom sipanja goriva prolijete isto po uređaju, suvom krpom prebrišite sve tragove prolivanja pre nego što startujete motor.
- e. Kada dospete gorivo, pričvstite čep a zatim udaljite uređaj najmanje 3m od mesta na kome ste izvršili punjenje i tek kada startujete uređaj.



■ PRE STARTOVANJA UREĐAJA

- Proverite radni prostor i objekte koje treba da sečete. Ukoliko postoje neke prepreke, odstanite ih.
- Nikada ne počinjite sa sečenjem ukoliko vam radni prostor nije očišćen, ukoliko vam stajanje i oslonac nisu bezbedni i sigurni i ukoliko niste osigurali sklanjanje od drveta koje sečete.
- Koristite znakove upozorenja i držite posmatračice i životinje na minimalnoj udaljenosti - 2,5 puta većoj od drveta koje sečete.
- Pregledajte uređaj pre rada sa njim. Nikada nemojte raditi sa uređajem na kome su oštećeni delovi, koji je nepravilno podešen i nesiguran za rad. Uverite se da lanac prestaje da se vrti kada pustite polugu gasa.

■ KADA STARTUJETE UREĐAJ

- Uvek držite uređaj sa dve ruke kada je u radu. Koristite čvrst stisak tako da prstima okružite rukohvat.
- Držite sve delove vašeg tela van dohvata uređaja u radu.
- Pre nego što upalite uređaj, proverite da vodilica i lanac nisu u kontaktu sa nekim drugim objektom.



■ RUKOVANJE

- Držite ruke suve i čiste, očistite ih od ulja i benzina.
- Nikada ne pipajte auspuh, svećicu ili druge metalne delove na uređaju u toku rada ili neposredno po završetku rada. Ovo može dovesti do ozbiljnih opekotina.
- Posebno budite oprezni pri sečenju grana i drveća sa malim prečnikom, zbog toga što mogu biti zahvaćeni lancem i odbačeni u vašem pravcu.
- Kada sečete grane koje su napregnute budite obazrivi sa povratnim udarom koji može da se desi kada se grana preseče.
- Proverite da li drvo koje sečete ima trulih grana koje mogu da otpadnu prilikom sečenja.
- Uvek ugastite uređaj pre nego što ga odložite.



■ MERE OPREZA OD POV RATNOG UDARA

▲ UPOZORENJE

- Povratni udar se dešava kada vrhom vodilice i lanca dodirnete neki drugi objekat ili kada se drvo zatvori i stegne vodilicu u rezu. Kontakt sa vrhom vodilice u većini slučajeva može da izazove kontra reakciju i da se vodilica odbije nazad u pravcu korisnika. Ovo može dovesti do ozbiljnih povreda.
- Ne oslanjajte se samo na sigurnosne uređaje koji su ugrađeni na vašu testeru. Kao korisnik uređaja neophodno je da poznajete i preduzmete sledeće mere opreza:
 - (1) Sa osnovnim poznavanjem i razumevanjem povratnog udara možete neutralisati njegovu pojavu.
 - (2) Leva ruka mora biti na prednjem rukohvatu kada je motor u radu. Čvrst stisak će pomoći da se ova pojava neutrališe.
 - (3) Uverite se da u vašoj blizini nema objekata koji mogu doći u dodir sa vrhom vodilice. Objekti kao što su balvani, granje i sitno drveće mogu izazvati ovu reakciju.
 - (4) Sečenje vršite pri velikim obrtajima motora.

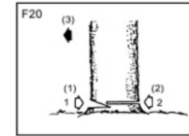

■ RUŠENJE DRVETA (F20)

1. Odredite smer rušenja drveta tako što ćete u obzir uzeti smer vetra, stranu na koju se drvo naginje, poziciju drugog drveća i pristupačnost drvetu za rad posle rušenja.
2. Kada pripremate radni prostor, obezbedite sebi siguran stav i oslonac na obe noge a takođe obezbedite i sigurno mesto za sklanjanje od drveta koje pada.
3. Napravite trouglasti zarez (1/3 ukupne debljine) sa strane na koju planirate da rušite drvo.
4. Napravite završni rez sa druge strane u nivou nešto višljem nego što je bio prvi rez.

▲ UPOZORENJE

Kada rušite drvo obavezno upozorite druge radnike i osobe u vašoj blizini na opasnost.

- (1) Rušenja drveta
- (2) Orezivanja drveta
- (3) Smera rušenja drveta

■ SEČENJE BALVANA I GRANA

▲ UPOZORENJE

- Uvek osigurajte čvrst i siguran stav sa dve noge. Nikada nemojte stojati na balvanu.
- Budite oprezni i svesni mogućnosti kotrljanja presečenog balvana. Ukoliko radite na strmom terenu uvek budite na strani uspona.
- Za sigurnu upotrebu i izbegavanje povratnog udara pridržavajte se sigurnosnih preporuka iz ovog priručnika.

Pre nego što počnete sa sečenjem, odredite silu savijanja koja se proteže duž grane ili stabla. Uvek završite sečenje sa druge strane od strane delovanja sile savijanja kako bi sprečili da se vodilica zaglavi u drvetu.

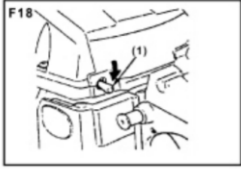

GAŠENJE UREĐAJA

1. Otpustite polugu gasa kako bi motor radio u leri nekoliko minuta.
2. Postavite prekidač za gašenje u poziciju "O" (STOP). Slika F18.

8. SEČENJE

▲ UPOZORENJE

- Pre nego što počnete sa sečenjem, pročitajte odeljak sa merama opreza u radu. Preporučuje se da prvo presečete nekoliko manjih i lakših grana kako bi se privikli na uređaj.
- Uvek se držite preporučenih sigurnosnih regulativa. Testera se koristi isključivo za sečenje drveta, zabranjeno je sečenje drugih materijala. Vibracije i povratni udar mogu varirati ukoliko se seku drugi materijali i mere opreza neće biti ispoštovane. Ne koristite testeru kao objekad za dizanje, pomeranje ili cepanje drva i drugih stvari. Zabranjeno je kačiti dodatne i pomoćne alate na uređaj ako nisu propisani od proizvođača.
- Nije potrebno koristiti veliku silu da bi lanac i vodilica ušli u drvo. Dovoljno je koristiti lagani pritisak pri velikim brojevima obrtaja.
- Ukoliko se vodilica zaglavi u drvetu, nemojte pokušavati na silu da je izvučete napolje. U ovom slučaju koristite klinove ili polugu kako bi oslobodili vodilicu od pritiska.

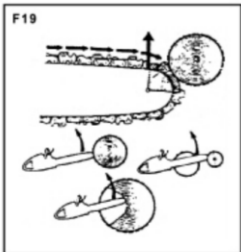

▲ ODBRANA OD POVRATNOG UDARA

- Uređaj je opremljen kočnicom koja će blokirati lanac u slučaju da se dogodi povratni udar, ukoliko je ispravna. Pre svake operacije sečenja proverite ispravnost kočnice, tako što ćete testeri dati pun gas i ubaciti je u maksimalne obrtaje u intervalu 1-2 sekunde a zatim ćete pomeriti ručicu za kočnicu ka napred. Lanac bi trebao da stane istog momenta bez obzira što je motor u punoj brzini. Ukoliko se lanac ne zaustavi ili se zaustavi sporo, morate zameniti traku kočnice ili kvačilo pre nego što počnete sa sečenjem.

- (5) Nemojte se penjati previsoko i seći iznad nivoa ramena.
- (6) Pratite instrukcije proizvođača za oštrenje i održavanje lanca.
- (7) Koristite zamenske lance i vodilice po preporuci proizvođača.

▲ ODRŽAVANJE

- Kako bi održavanje vašeg uređaja bilo adekvatno, držite se preporuka proizvođača.
- Uvek ugasisite uređaj pre nego što počnete sa bilo kakvim vidom održavanja uređaja.



▲ UPOZORENJE

Metalni delovi na uređaju se greju pri radu i dostižu visoke temperature u vrlo kratkom roku.

- Sva održavanja i prepravke koje nisu spomenute i objašnjene u ovom uputstvu prepustite ovlašćenim licima i servisima iz garantnog lista.

▲ TRANSPORT

- Testeru uvek prenosite ugašenu, sa prekrivenom vodilicom i lancem do kraja (koristite originalnu navlaku) i auspuh obavezno udaljite od tela.

8. MONTAŽA LANCA I VODILICE

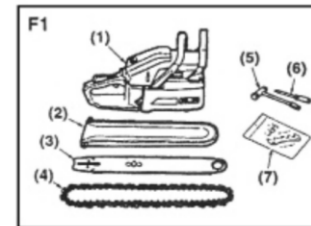

Standardno pakovanje testere sadrži (SLIKA F1):

- (1) Motornu jedinicu
- (2) Navlaku vodilice
- (3) Vodilicu
- (4) Lanac
- (5) Ključ za svećicu
- (6) Šrafciger za štelovanje karburatora
- (7) Šiljak za drvo i šrafove za njegovu montažu

Otvorite kutiju i pristupite montiranju vodilice i lanca na motornu jedinicu prateći sledeće korake:

▲ UPOZORENJE

Zubi lanca imaju veoma oštre ivice. Koristite tanke rukavice kada montirate, demontirate ili oštrite lanac.

1. Povucite ručicu kočnice prema nazad kako bi proverili da kočnica nije aktivirana.
2. Odvrnite matice na dekli kvačila i svucite je dole.
3. Zavrnite šiljak za drvo na motornu jedinicu.
4. Stavite lanac na lančanik a zatim ga ubacite u utor vodilice i prebacujte ga duž cele vodilice dok je montirate na motornu jedinicu. Na kraju zategnite lanac tako što ćete okretati vijak španera koji se nalazi na dekli kvačila.

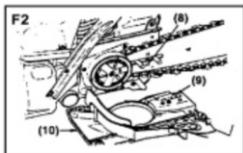

- SLIKA F2.
- (8) Vodeća rupa na maču
 - (9) Španer lanca
 - (10) Dekla kvačila

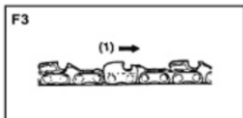

NAPOMENA

Vodite računa o obaveznom smeru lanca pri montaži. SLIKA F3

(1) Smer okretanja

5. Vratite deklu kvačila na motornu jedinicu i pričvrstite matice rukom.
6. Dok rukom pridržavate gornji deo vodilice, zategnite lanac tako što ćete okretati vijak španera sve dok lanac sam ne priđe donjem delu vodilice. SLIKA F4
7. Stegnite matice na dekli mača pomoću ključa silom 12-15Nm. Zatim okrenite lanac rukom i proverite da li je dovoljno zategnut, ukoliko je neophodno popustite matice na dekli i ponovo doštelujte.
8. Zategnite španer.

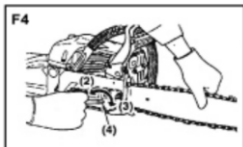

- (2) Popuštanje španera
- (3) Zatezanje španera
- (4) Španer

▲ UPOZORENJE

Ukoliko koristite uređaj u zimskom modu kada su temperature više, može se desiti da će motor dosta teže startovati ili uopšte neće startovati, neće pružati optimalne performanse u radu i dostazati maksimalne brojeve obrtaja. Zbog ovoga uvek morate voditi računa da prebacite uređaj u normalni mod.

Ukoliko često koristite uređaj u zimskom modu, često proveravajte i čistite filter vazduha od prljavštine.

■ KOČNICA

Uređaj je opremljen automatskom kočnicom koja zaustavlja okretanje lanca usled pojave povratnog udara pri operaciji sečenja.

Kočnica se uključuje automatski usled delovanja sile na vrh vodilice.

Kočnica se takođe može ručno aktivirati tako što se štitnik ruke ili poluga pomeri ka napred u smeru vodilice. SLIKA F16
Kako bi oslobodili kočnicu potrebno je da se poluga povuče ka nazad, kada čujete "KLIK" kočnica je deaktivirana.

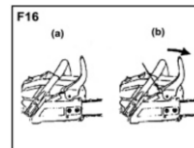

(OPREZ)

Proverite kočnicu pre svake operacije sečenja.

Kako ispitati?

(1) Ugasite motor

(2) Držite testeru u horizontalnom položaju, pustite prednju ručku iz leve ruke, pustite da vrh vodilice udari o parče drveta slobodnim padom, ukoliko je ispravna kočnica će se aktivirati. SLIKA F17.

Ukoliko se kočnica ne aktivira, obratite se ovlašćenom servisu za popravku.

Ukoliko motor radi u velikim obrtajima a kočnica je aktivirana, dolazi do trenja kvačila i njegovog pregrevanja, što prouzrokuje kvar.

U trenutku kada se kočnica aktivira obavezno sklonite prst sa poluge gasa i pustite da testera radi u leru.

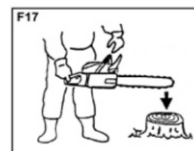

5. Napravite probni rez i naštelujte H diznu u položaj u kom dobijate najveću snagu rezanja, a ne najveći broj obrtaja.

- (1) L dizna
- (2) H dizna
- (3) Dizna za podešavanje lera

■ PODEŠAVANJE ZIMSKOG MODA

Rad u hladnijim vremenskim uslovima pri temperaturama 0-5°C sa uslovima velike vlažnosti vazduha može dovesti do formiranja leda u karburatoru, što može uticati na pravilan rad motora i na izlaznu snagu pri sečenju.

Ovaj uređaj je dizajniran tako da na poklopcu filtera vazduha ima ventilacioni otvor koji dozvoljava da topli vazduh bude dopremljen u motor i time se sprečava stvaranje leda.

U normalnim radnim uslovima uređaj bi trebao da radi u normalnom modu (u ovom modu se i isporučuje krajnjem korisniku) a u gore navedenim uslovima se prebacuje u zimski mod. Slika F15.

■ KAKO PROMENITI SA NORMALNOG NA ZIMSKI MOD (F15)

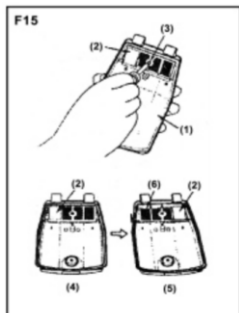

1. Isključite motor
2. Skinite poklopac filtera vazduha sa testere
3. Prebacite pločicu na desnu stranu.
4. Vratite poklopac na uređaj.

- (1) Poklopac filtera vazduha
- (2) Pločica zimskog moda
- (3) Matica
- (4) Normalni mod
- (5) Zimski mod
- (6) Usis

NAPOMENA

Lanac će se istegnuti i promeniti svoju dužinu tokom vremena, zbog ovoga je potrebno da često izvršite proveru zategnutosti i naštelujete lanac kako bi se izbeglo da pucanje i spadanje sa vodilice.

8. GORIVO I ULJE ZA PODMAZIVANJE LANCA

■ GORIVO

Napravite mešavinu benzina i polusintetičkog ili 100 % sintetičkog ulja namenjenog za vazdušno hlađene dvotaktne motore.

Preporučeni odnos mešavine:

Vremenski interval	Benzin : Ulje
Prvih 20 časova rada	40 : 1
Posle 20 časova rada	50 : 1

Odnos mešanja 50:1

Litara benzina	1	2	3	4	5
Mililitara 2T ulja	20	40	60	80	100

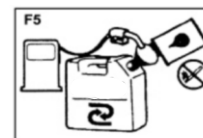

▲ UPOZORENJE

- Nemojte čuvati ili rukovati sa benzinom na mestima gde se može pojaviti otvoreni plamen ili iskra.
- Mešavinu i benzin čuvajte samo u kanisterima predviđenim za tu svrhu.

NAPOMENA

Veliki broj kvarova koji se javlja na testerama vezan je direktno ili indirektno za gorivo i ulje za mešavinu. Vodite računa da za pravljenje mešavine ne koristite ulje za 4T motore.

■ ULJE ZA LANAC

Za podmazivanje lanca i vodilice koristite isključivo ulja koja su namenjena u tu svrhu kao što su razni lancoli i testeroli a možete i koristiti motorno ulje gradacije SAE 10W30.

NAPOMENA

Za podmazivanje lanca i vodilice nikada nemojte koristiti prerađeno i prečišćeno ulje pošto će oštetiti uljnu pumpu.

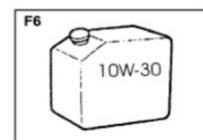

7. RAD MOTORA

■ STARTOVANJE MOTORA

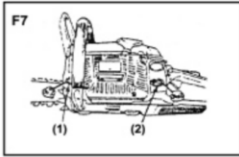

1. Sipajte gorivo i ulje za lanac u rezervoare i propisno zategnite čepove. (F7)
2. Postavite prekidač u "I" položaj. (F8)
3. Dok istovremeno držite poluge za blokadu gasa i gas, gurnite dugme za blokiranje gasa i pustite poluge. (F9)

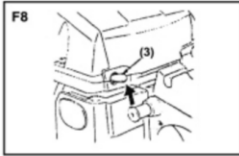

- (1) Ulje za lanac
- (2) Gorivo
- (3) Prekidač
- (4) Dugme za blokiranje gasa
- (5) Poluga gasa
- (6) Blokada gasa
- (7) Poluga sauha

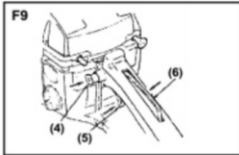

4. Izvucite polugu sauha. (F10)

NAPOMENA

Kada vršite ponovno paljenje posle prvog javljanja motora obavezno gurnite polugu sauha nazad.

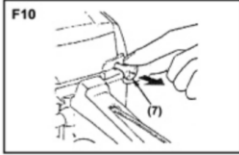

5. Kada držite testeru na zemlji i želite da je upalite povucite kanap za startovanje većom silom.

▲ UPOZORENJE

Nikada ne startujte uređaj ukoliko držite lanac rukom ili blizu tela, ovo može dovesti do ozbiljnijih povreda.



6. Ukoliko je motor bio uključen, sauh gurnite ka unutra i zatim povucite kanap za startovanje.
7. Dozvolite motoru da dostigne radnu temperaturu tako što ćete lagano dodavati gas.

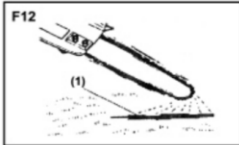

▲ UPOZORENJE

Držite se podalje od lanca testere pošto će početi da se okreće čim startujete motor.

■ PROVERITE DOVOD ULJA

Kada startujete motor, dodajte blago gas i usmerite vodilicu ka zemlji (SLIKA F12). Proverite da li se vide tragovi ulja za podmazivanje.

(1) Ulje za lanac

Protok ulja za lanac se može korigovati tako što ćete šrafcičigerom štelovati vijak koji se nalazi na donjem delu motora sa strane kvačila i vodilice.

Štelovanje se vrši u odnosu na radne uslove i temperaturu. SLIKA F13.

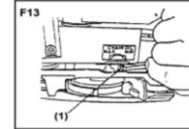

(1) Vijak za štelovanje protoka ulja

NAPOMENA

Rezervoar ulja će biti skoro prazan u momentu kada ispraznite rezervoar sa gorivom. Dopunite svaki put rezervoar sa uljem kada dopunjujete i gorivo.

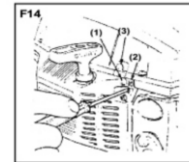

■ PODEŠAVANJE KARBURATORA

Karburator na uređaju je fabrički podešen, ali može zahtevati fina dodatna podešavanja ukoliko radni i vremenski uslovi to zahtevaju.

Pre nego što počnete sa podešavanjem karburatora očistite filtere za vazduh i gorivo (ukoliko su zaprljani) i sipajte mešavinu goriva koja je propisana za uređaj.

Kada podešavate karburator, pratite sledeće korake:

NAPOMENA

Podešavanje vršite uvek sa namontiranom vodilicom i lancem.

1. Isključite motor i zavrnite dizne H i L do kraja. Nikada nemojte koristiti veliku silu za ovu operaciju.

Zatim okrenite dizne prema sledećim instrukcijama:

3/8

H dizna - 1^{1/4} kruga
L dizna - 1 kruga

2. Startujte motor i sačekajte da dostigne radnu temperaturu dodavajući blag gas.
3. Okrećite L diznu polagano u smeru kazaljke na satu sve dok ne pronađete maksimalnu brzinu lera, zatim vratite diznu u kontra smeru za 1/4 kruga.
4. Okrećite ler diznu (T) kontra od smera kazaljke na satu sve dok lanac ne prestane da se okreće. Ukoliko je ler gasa mali okrenite diznu još malo u smeru kazaljke na satu.